

Serie 7ZX  
Placa base AGP AMD™ Athlon

# MANUAL DE USUARIO

Placa base socket A AMD™ Athlon  
REV. 1.01 Tercera edición  
R-101-03-000913

## Resumen de características

Factor forma	<ul style="list-style-type: none"> <li>Factor forma 30.5 cm x 22.8 cm ATX, 4 capas PCB.</li> </ul>
Placa base	<ul style="list-style-type: none"> <li>La serie 7ZX incluye 7ZX, 7ZX-1</li> </ul>
CPU	<ul style="list-style-type: none"> <li>Procesador para socket A AMD Athlon (K7)</li> <li>Caché de 256K/64K L2</li> <li>Permite 500MHz ~ 1GHz y superior</li> </ul>
Juego de chips	<p>Apollo KT133 ,formado de:</p> <ul style="list-style-type: none"> <li>VT8363 Memoria/AGP/Controladora PCI (PAC)</li> <li>VT82C686A Controladora PCI integrada de periféricos Super-I/O (PSIPC)</li> </ul>
Generador de reloj	<ul style="list-style-type: none"> <li>ICS 9248-141 o ICW W230H</li> <li>ICS 9248-141</li> </ul> <p>Velocidades de bus de sistema 100/105/110/113/115/117/133 MHz</p> <ul style="list-style-type: none"> <li>ICW W230H</li> </ul> <p>Velocidades de bus de sistema 100/102/104/106/108/110/112/133 MHz</p>
Memoria	<ul style="list-style-type: none"> <li>3 zócalos DIMM de 168-contactos</li> <li>Permite SDRAM PC-100 / PC-133 y VCM SDRAM</li> <li>Permite hasta 1.5GB DRAM</li> <li>Permite sólo 3.3V SDRAM DIMM</li> </ul>
Control I/O	<ul style="list-style-type: none"> <li>VT82C686A</li> </ul>
Zócalos	<ul style="list-style-type: none"> <li>1 zócalo AGP permite el modo 4X y es compatible con AGP 2.0</li> <li>5 zócalos PCI permiten 33MHz y es compatible con PCI 2.2</li> <li>1 zócalo AMR (amplificador de sonido de audio)</li> <li>1 zócalo ISA (Opcional)</li> </ul>
IDE en placa	<ul style="list-style-type: none"> <li>Permite el modo 3, 4 de PIO, UDMA33/ATA66 IDE y CD-ROM ATAPI</li> <li>2 puertos IDE bus maestro (UDMA 33/ ATA 66) para hasta 4 dispositivos ATAPI</li> </ul>

Continua...

Periféricos en placa	<ul style="list-style-type: none"> <li>• 1 puerto de unidad de disco permite 2 FDD con 360K, 720K, 1.2M, 1.44M y 2.88M bytes</li> <li>• 1 puerto paralelo permite el modo Normal/EPP/ECP</li> <li>• 2 puertos serie (COM A y COM B)</li> <li>• 4 puertos USB</li> <li>• 1 conector IrDA para IR</li> </ul>
Monitor de hardware	<ul style="list-style-type: none"> <li>• Detección de las revoluciones del ventilador de CPU/Sistema</li> <li>• Detección de temperatura de CPU/Sistema</li> <li>• Detección del voltaje del sistema</li> <li>• Detección de desconexión por sobrecalentamiento de CPU</li> </ul>
Conector PS/2	<ul style="list-style-type: none"> <li>• Interfaz de Ratón y teclado PS/2®</li> </ul>
Sonido en placa	<ul style="list-style-type: none"> <li>• Sonido CT5880 Creative (Opcional)</li> <li>• AC'97 CODEC</li> <li>• Entrada de línea /Salida de línea /Entrada de Mic/Entrada de AUX/Entrada de CD/TEL/Puerto de juegos/Cuatro altavoces y SPDIF (Opcional)</li> </ul>
BIOS	<ul style="list-style-type: none"> <li>• AMI BIOS certificada, 2M bit flash ROM</li> <li>• Permite BIOS Dual (Opcional)</li> </ul>
Características adicionales	<ul style="list-style-type: none"> <li>• Permite activación de LAN (WOL)</li> <li>• Permite llamadas de módem Interno / Externo</li> <li>• Permite activación de USB KB/MS desde S3-S5</li> <li>• Incluye 3 conectores de alimentación de ventilador</li> <li>• Fusible múltiple para protección de sobrecarga del teclado</li> <li>• Permite la función STR (Suspendido)</li> </ul>

## Configuración de la velocidad de CPU

La velocidad del bus de sistema puede seleccionarse como 100~133MHz. El usuario puede seleccionar la velocidad del bus mediante el interruptor DIP SW1.

### Configuración de la velocidad del bus del sistema

● Si el generador del reloj (en la placa base) es ICS 9248-141 puede seguir la referencia siguiente.

SW1: (ICS 9248-141) O : ACTIVADO, X : DESACTIVADO

FSB	1	2	3	4
95	O	O	X	O
★ 100	X	O	X	X
105	X	O	O	X
110	O	X	O	X
113	X	X	O	O
115	X	X	X	O
117	X	X	O	X
133	X	X	X	X

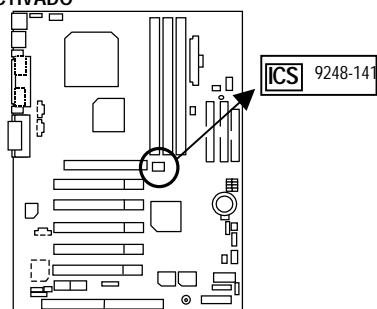

● Si el generador del reloj (en la placa base) es ICW W230H. Puede seguir la referencia siguiente.

SW1: (ICW W230H) O : ON, X : OFF

FSB	1	2	3	4
95	O	O	X	X
★ 100	O	X	X	X
102	O	O	O	X
104	X	X	X	O
106	O	X	X	O
108	O	O	X	O
110	O	X	O	O
112	O	O	O	O
133	O	X	O	X

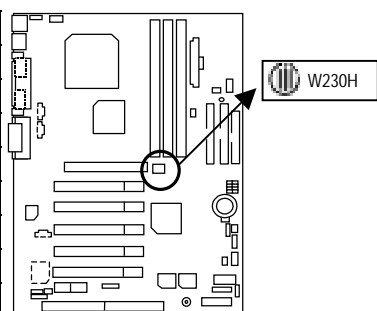

★ La velocidad FSB de VIA KT133 es 100MHz.

### ● Instalación del disipador de CPU AMD:

Atención: Por favor compruebe que el refrigerador está tiene un buen contacto con la CPU antes de encender el sistema.

**Un mal contacto puede provocar un sobrecalentamiento, y podría dañar el procesador.**

## Conectores

### Puerto de sonido y audio

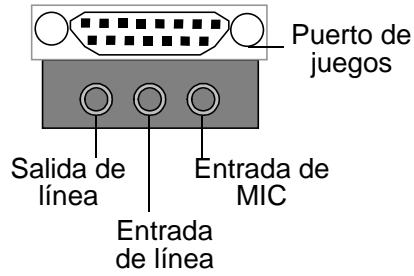
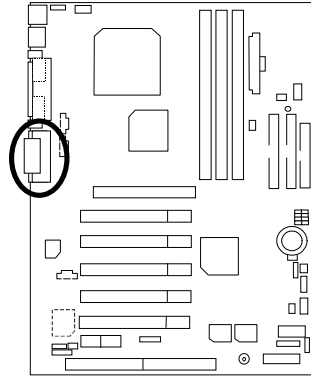

Salida de línea 1: Salida de línea o SPDIF (la salida SPDIF es capaz de proporcionar sonido digital a altavoces externos o datos AC3 comprimidos a un decodificador Dolby digital externo). En general, la Salida de línea 1 es normalmente la salida de línea, cuando emita una señal digital se cambiará a SPDIF automáticamente (ver página 39 para más información).  
 Entrada de línea: En general al entrada de línea es la entrada de línea. Cuando seleccione "Cuatro altavoces" en la aplicación Creative (ver página 37 para más información), la entrada de línea cambiará a Salida de línea 2, entonces puede conectar 2 pares de altavoces estéreo en la Salida de línea 1 y en la Entrada de línea simultáneamente.

### Puertos COM A / COM B / LPT

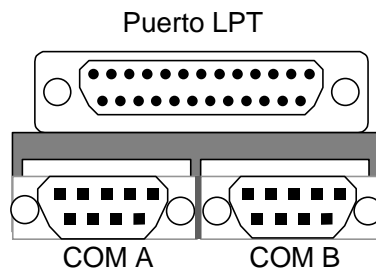
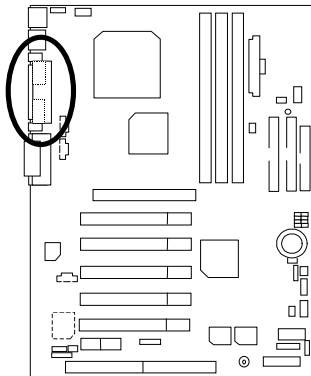

Conector USB 1

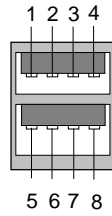
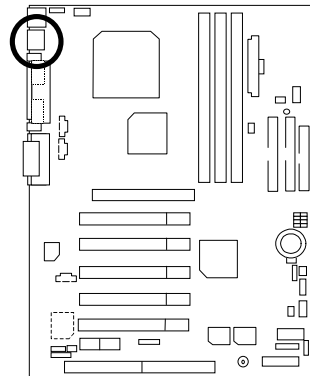

Nº contacto	Definición
1	USB V0
2	USB D0-
3	USB D0+
4	GND
5	USB V1
6	USB D1-
7	USB D1+
8	GND

Conector USB 2

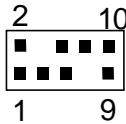
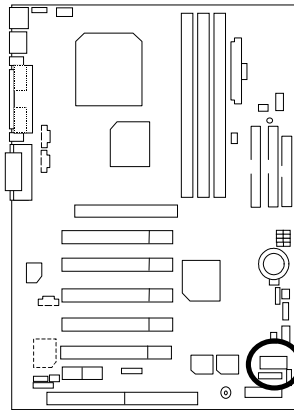

Nº contacto	Definición
1	+5V
2	GND
3	USB D2-
4	NC
5	USB D2+
6	USB D3+
7	NC
8	USB D3-
9	GND
10	+5V

Conectores PS/2 de teclado y ratón

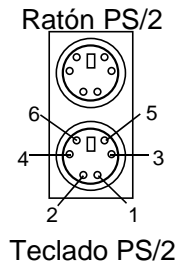
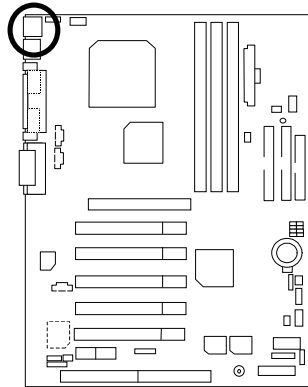

Ratón/teclado PS	
Nº contacto	Definición
1	Datos
2	NC
3	GND
4	VCC(+5V)
5	Reloj
6	NC

J3: Ventilador de CPU

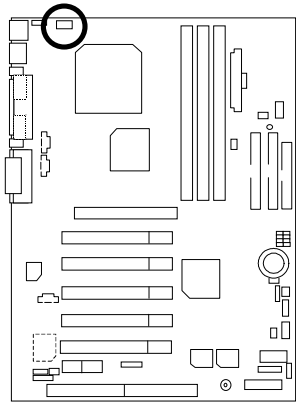

Nº contacto	Definición
1	Control
2	+12V
3	SENSE

JP6: Ventilador de fuente de alimentación

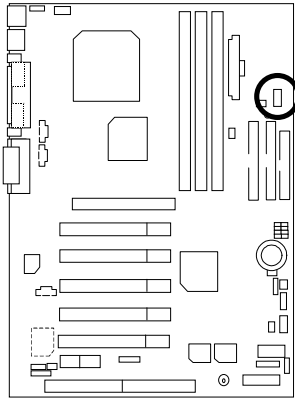

Nº contacto	Definición n
1	Control
2	+12V
3	NC

J2: Ventilador de sistema

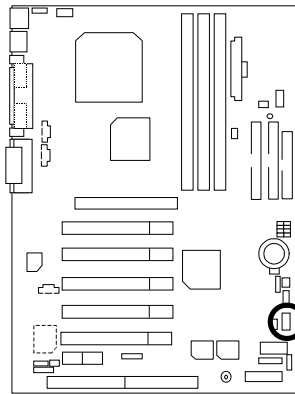

Nº contacto	Definición n
1	Control
2	+12V
3	SENSE

Fuente de alimentación ATX

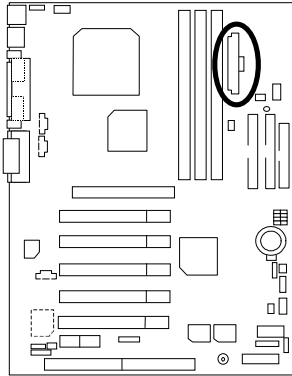

Nº contacto	Definición
3,5,7,13,15-17	GND
1,2,11	3.3V
4,6,19,20	VCC
10	+12V
12	-12V
18	-5V
8	Power Good
9	5V SB espera+5V
14	PS-ACTIVADO(Soft Activado/desactivado)

Puerto de unidad de disco

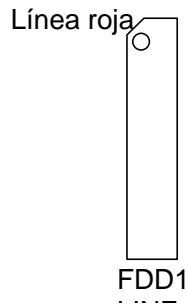
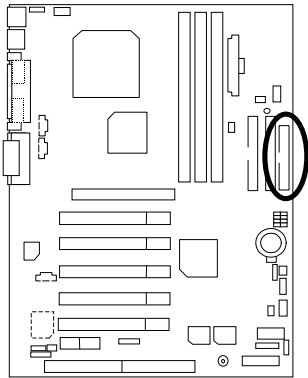

Puertos IDE1(Primario), IDE2(Secundario)

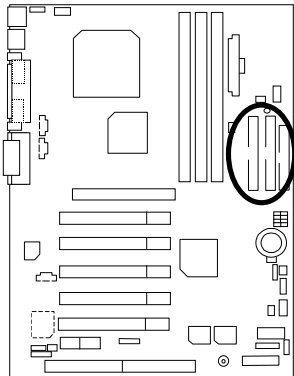

Línea roja

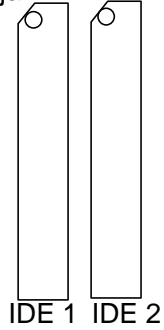

J16 TEL: Conector para módem con conector de voz interno

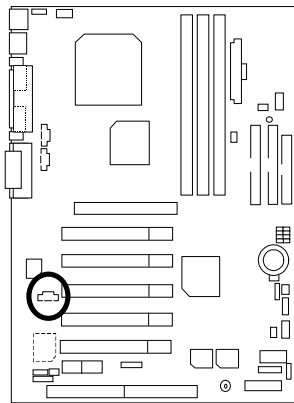

Nº contacto	Definición
1	Entrada de señal
2	GND
3	GND
4	Signal-Out

J15: Entrada de AUX

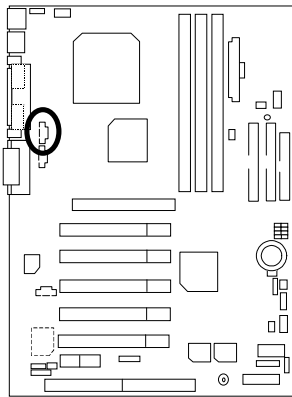

Nº contacto	Definición
1	AUX-I
2	GND
3	GND
4	AUX-D

J18: Entrada de sonido de CD

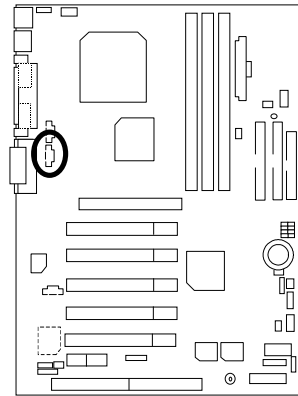

Nº contacto	Definición
1	CD-I
2	GND
3	GND
4	CD-D

J13: Activación de llamada (Activación de tarjeta de módem interno)

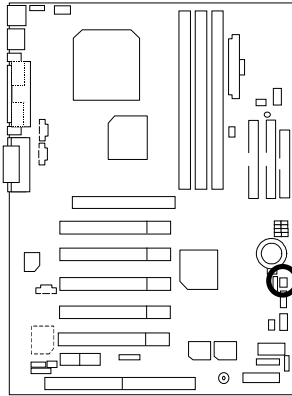

Nº contacto	Definición
1	Señal
2	GND

J12: Activación LAN

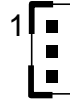
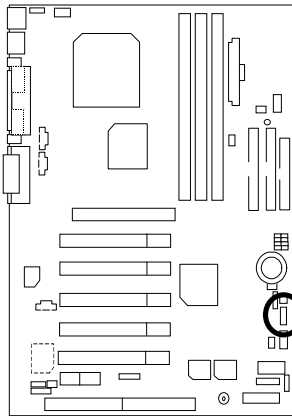

Nº contacto	Definición
1	+5V SB
2	GND
3	Señal

JP8 / LED1: Conector de LED STR y LED DIMM

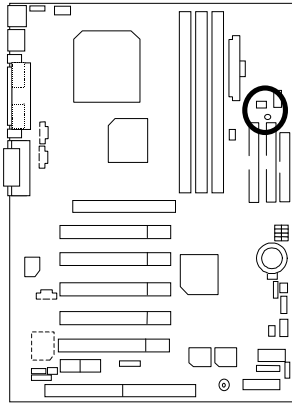

Conector externo LED STR.



J4: IR

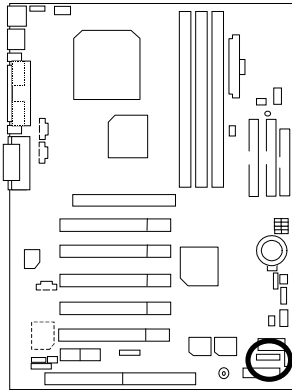

Nº contacto	Definición
1	VCC (+5V)
2	NC
3	Entrada de datos IR
4	GND
5	Entrada de datos IR

## Definición de panel y contactos

J11: contacto 2x11

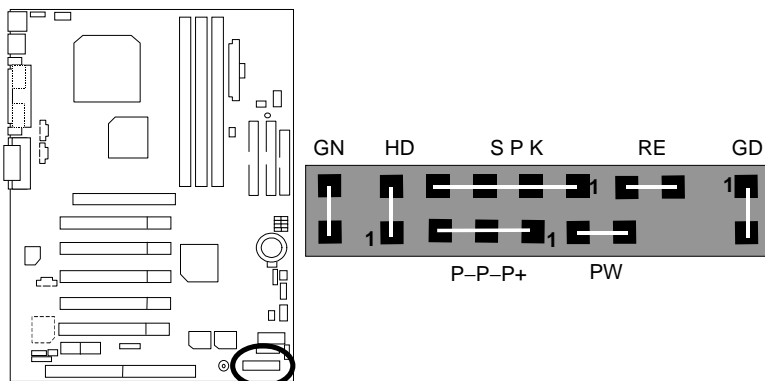

GN (Interruptor verde)	Abierto: Funcionamiento normal Cerrado: Entrada en modo verde
GD (LED verde)	Contacto 1: Ánodo LED (+) Contacto 2: Cátodo LED(-)
HD (LED de disco duro activo)	Contacto 1: Ánodo LED(+) Contacto 2: Cátodo LED(-)
SPK (Conector de altavoces)	Contacto 1: VCC(+) Contactos 2- 3: NC Contacto 4: Datos(-)
RE (Interruptor Reinicio)	Abierto: Funcionamiento normal Cerrado: Reinicio del sistema de hardware
P+P-P-(LED de encendido)	Contacto 1: Ánodo LED(+) Contacto 2: Cátodo LED(-) Contacto 3: Cátodo LED(-)
PW (Conector de Soft Power)	Abierto: Funcionamiento normal Cerrado: Encendido/Apagado

**JP16 /JP17/JP18: Selección de AMR (Primario o Secundario) (Opcional)  
(AMR→ Amplificador de sonido de módem)**

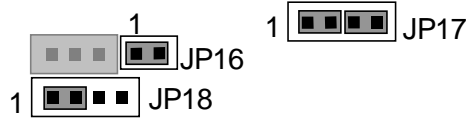
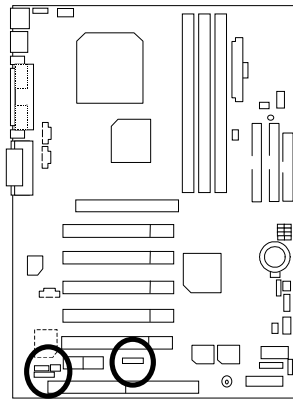

	JP16	JP17	JP18
AC97 en placa	ACTIVO	1-2	1-2
AMR (Primario)	INACTIVO	3-4	3-4
AC97+MR en placa (Secundario) (Predeterminado)	ACTIVO	1-2 3-4	1-2

**JP4: Selección de activación de dispositivo USB trasero (Conector USB  
→ USB1)**

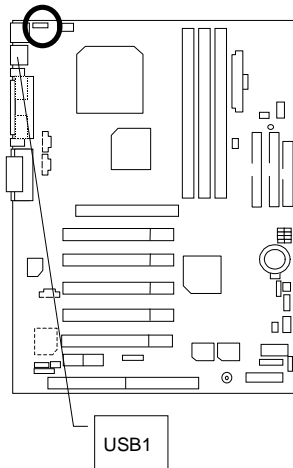

Nº contacto	Definición
1-2 Close	Normal (Default)
2-3 Close	USB Device Wake up

(Si desea utilizar la función "Activación de dispositivo USB desde S3-S5" tiene que activar en la BIOS el valor "Activación de dispositivo USB desde S3-S5" y activar el contacto "JP4").  
\*(Encender el equipo y en cuanto comience la cuenta de memoria, pulse <Supr>. Entrará en la Configuración de la BIOS. Seleccione el elemento "CONFIGURACIÓN DE ADMINISTRACIÓN DE ENERGÍA" y "Activación de dispositivo USB desde S3-S5: Activado". Recuerde guardar la configuración pulsando "ESC" y seleccionando la opción "GUARDAR Y SALIR DE CONFIGURACIÓN".)

### JP7: Función STR activada

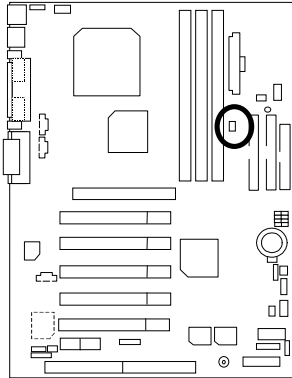

Nº contacto	Definición
Abierto	Normal (Predeterminado)
Cerrado	STR Activado

### JP9: Selección de función de sonido en placa (Opcional)

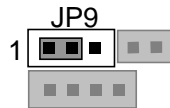
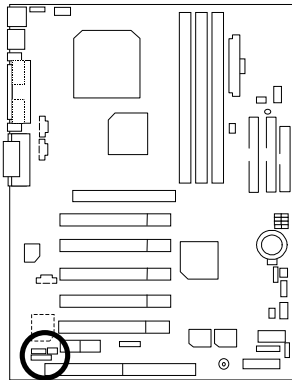

Nº contacto	Definición
1-2 cerrado	Sonido en placa activado (Predeterminado)
2-3 cerrado	Sonido en placa desactivado

JP11: Selección de activación de dispositivo USB frontal (Puerto USB → USB2)

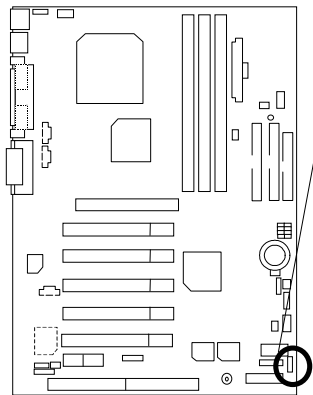

USB2



Nº contacto	Definición
1-2 cerrado	Normal (Predeterminado)
2-3 cerrado	Activación de dispositivo USB frontal activado

(Si desea utilizar la función "Activación de dispositivo USB desde S3-S5" tiene que activar el valor de la BIOS "Activación de dispositivo USB desde S3-S5" y activar el contacto "JP11").  
 \*(Encienda el equipo y pulse <Supr> en cuanto comience la cuenta de la memoria. Entrará en la configuración de la BIOS. Seleccione el elemento "CONFIGURACIÓN DE ADMINISTRACIÓN DE ENERGÍA", y seleccione "Activación de dispositivo USB desde S3-S5: activado". Recuerde guardar la configuración pulsando "ESC" y seleccionando la opción "GUARDAR Y SALIR DE CONFIGURACIÓN")

JP10: Protección de escritura de la BIOS (Opcional)

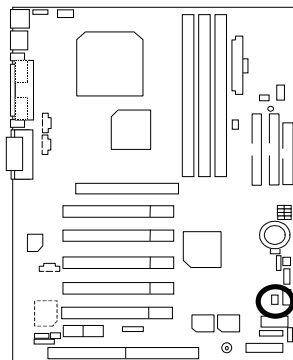

Nº contacto	Definición
ON	Activar protección de escritura
OFF	Desactivar Protección de escritura (Predeterminado)

⚡ Por favor configure el contacto JP10 como "Abierto" para permitir la función de escritura de la BIOS cuando actualice la BIOS o un dispositivo USB.

### JP3: Función de borrado de la CMOS (Opcional)

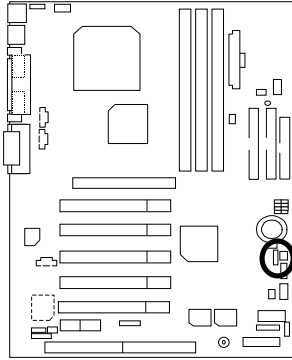

Nº de contacto	Definición
1-2 cerrado	Normal (Predeterminado)
2-3 cerrado	Borrar CMOS

### BAT1: Pila

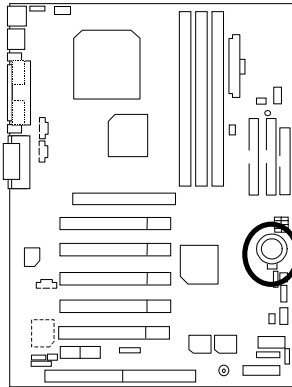

- ⚠ Peligro de explosión si la pila no se cambia correctamente.
- ⚠ Cambiar sólo por una pila igual o una equivalente recomendada por el fabricante.
- ⚠ Deseche las pilas usadas de acuerdo con las instrucciones del fabricante.

## Instalación de la memoria

La placa base tiene 3 zócalos duales en línea para módulos de memoria (DIMM). La BIOS detectará automáticamente el tipo y el tamaño de la memoria. Para instalar el módulo de memoria sólo tiene que empujar en sentido vertical en el zócalo DIMM. El módulo DIMM sólo encaja en una dirección gracias a dos hendiduras. El tamaño de la memoria puede variar dependiendo de los zócalos.

Instalar la memoria en cualquier combinación de la tabla:

DIMM	Módulos DIMM de SDRAM de 168 contactos	
DIMM 1	Permite 16 / 32 / 64 / 128 / 256 / 512 MB	X 1 pcs
DIMM 2	Permite 16 / 32 / 64 / 128 / 256 / 512 MB	X 1 pcs
DIMM 3	Permite 16 / 32 / 64 / 128 / 256 / 512 MB	X 1 pcs

★Memoria total del sistema (Max 1.5GB)